

gamma INDUSTRIALE



MICRO - PLUS

Compressori rotativi a vite
a iniezione d'olio
con trasmissione a cinghia



Velocità fissa e variabile
2,2-75 kW

Company Profile

Fini vanta quasi 70 anni di esperienza ed è una delle più importanti organizzazioni a livello mondiale nel settore professionale e industriale dell'aria compressa. Sinonimo di qualità e professionalità, il marchio Fini non solo ha una delle gamme più complete nel settore del compressore alternativo a pistoni, ma è soprattutto uno dei punti di riferimento mondiale nel settore dell'aria compressa industriale.



I compressori industriali FINI, interamente MADE IN ITALY, sono progettati per un uso intensivo e si distinguono dagli altri presenti sul mercato per le loro specifiche ed avanzate soluzioni a risparmio energetico.

► I nostri compressori sono la risposta alle esigenze della grande industria, e delle piccole e medie imprese, dove l'aria compressa è una delle principali fonti di energia. Sono progettati per il funzionamento continuo alle più severe condizioni di utilizzo, con particolare attenzione ai consumi energetici, ai bassi costi di esercizio e di manutenzione, alla facilità di installazione ed uso.

► L'intero processo produttivo, dalla progettazione all'imballaggio, avviene presso i nostri stabilimenti in Italia. Il controllo ed il monitoraggio continuo, da parte di personale altamente specializzato, assicura la massima precisione in ogni fase, al fine di ottenere la più elevata qualità ed affidabilità del prodotto finale.

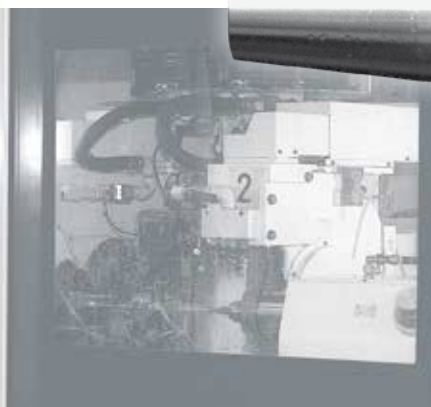
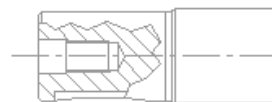

Innovazione, Qualità, Know-how

La nostra filosofia costruttiva si basa sulla selezione e l'integrazione delle soluzioni tecniche più affidabili ed efficienti. La costante ricerca di una qualità eccellente, lo spirito innovativo e grande attenzione alle esigenze del cliente sono i valori che da sempre caratterizzano Fini ed i suoi prodotti.

► I continui investimenti in innovazione tecnica e di prodotto ha permesso a Fini di ampliare l'offerta nel settore industriale con l'introduzione delle nuove gamme **MICRO e PLUS: compressori rotativi a vite a iniezione d'olio con trasmissione a cinghia, con potenze da 2,2 a 75 kW.**

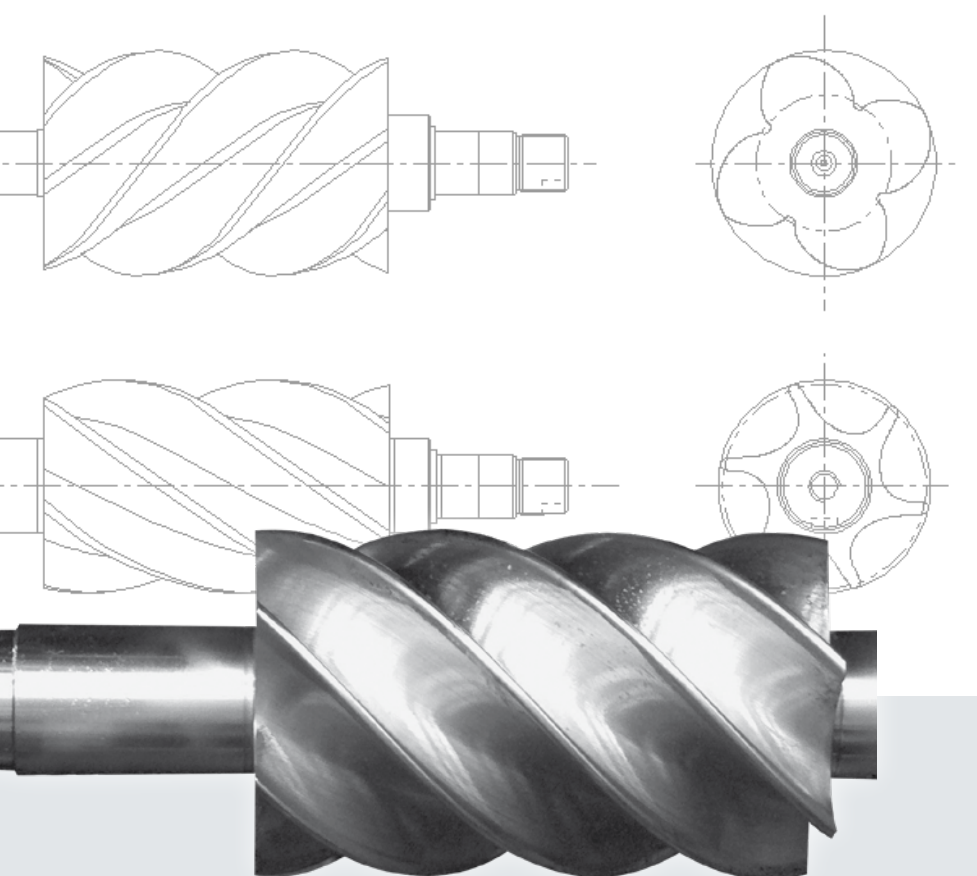

► Assemblaggi e collaudi eseguiti su linee automatizzate, sistemi robotizzati di ultima generazione e strumenti informatici per la progettazione ed il controllo sono i principali investimenti che l'azienda ha implementato per realizzare prodotti che soddisfano gli standard di qualità del mercato. Dal 1996, la Società ha certificato il proprio sistema di qualità secondo le norme UNI EN ISO 9001:2015.



Il nostro OBIETTIVO: efficienza, risparmio energetico, modularità

I nuovi compressori a vite Micro e Plus sono stati progettati per ridurre al minimo i costi energetici, senza sacrificarne le prestazioni.

La modularità e la flessibilità di questi prodotti offrono molteplici soluzioni in grado di soddisfare le esigenze dei diversi utilizzatori: con o senza serbatoio, con o senza essiccatore, in versione a velocità fissa o variabile.



Perché scegliere un compressore a VITE Fini?

- ▶ Per ridurre i costi di funzionamento.
- ▶ Per avere il compressore rotativo a vite più moderno, compatto, robusto, affidabile e silenzioso.
- ▶ Per fornire aria compressa a regime continuo.
- ▶ Per aumentare l'efficienza in tutti i settori di impiego dei compressori.
- ▶ Per risparmiare energia.

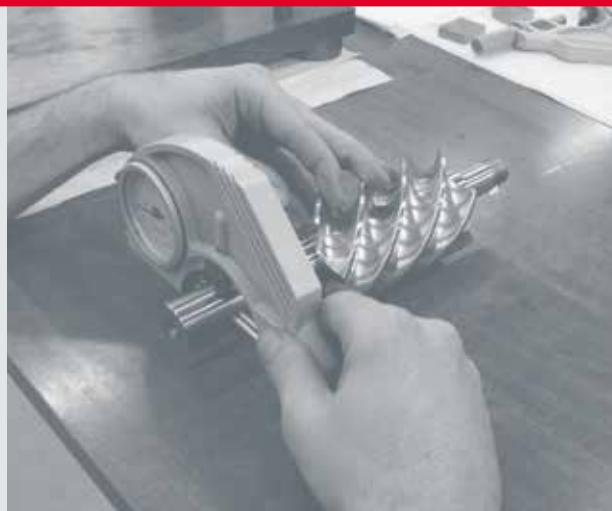

Elevato risparmio energetico

I motori IE3 ad alta efficienza, combinati con i nostri gruppi vite ad alte prestazioni, permettono di abbattere i costi legati all'energia. Inoltre, i motori IE3 riducono le emissioni di CO₂: un contributo importante alla protezione dell'ambiente.

Plug&Play

I compressori Micro e Plus sono interamente collaudati in fabbrica, per poter essere forniti pronti per l'utilizzo immediato, risparmiando tempo e costi di installazione.



Bassi livelli di rumorosità

I compressori Micro e Plus sono molto silenziosi: l'utilizzo di efficienti materiali insonorizzanti li rende ideali all'installazione anche in prossimità della postazione di lavoro.

Elevata affidabilità

Il controllo della qualità e l'uso di componenti di produttori leader a livello mondiale, garantiscono una lunga vita operativa e lunghi intervalli di manutenzione.

Elevata produttività

Realizzare un prodotto che assicuri elevate prestazioni è di fondamentale importanza per Fini già sin dalla fase di progettazione. Anche le gamme Micro e Plus seguono questa filosofia.

Design compatto

Il design estremamente compatto di questi compressori, consente l'installazione in prossimità di ogni ambiente di lavoro.

I gruppi vite, gli inverter e i controller sono coperti da una **GARANZIA DI 2 ANNI**



GRUPPO VITE



CONTROLLER



INVERTER



40
dB(A)



solo 58
dB(A)

62
dB(A)

ALTRI MARCHI



66-77
dB(A)

100
dB(A)



120
dB(A)

Progettati per durare nel tempo



1 Sistema di raffreddamento

Il sistema di raffreddamento è tra i più innovativi del settore. Una ventola centrifuga, azionata tramite controllo termostatico, mantiene la temperatura dell'intero compressore entro una tolleranza specifica e ad un livello costante, evitando picchi di temperatura che possono essere nocivi per il corretto funzionamento della macchina. L'azione della ventola, abbinata all'efficienza del radiatore dell'olio sovradimensionato, garantisce il funzionamento del compressore alle diverse condizioni climatiche.

Le ventole "silenziose", la particolare ventilazione a labirinto appositamente studiata, e l'uso di materiali insonorizzanti di alta qualità, garantiscono un livello acustico tra i più bassi della gamma.

2 Trasmissione efficiente

La trasmissione a cinghia POLY-V garantisce minori perdite di potenza ed una durata fino a tre volte superiore rispetto alle cinghie della gamma standard di tipo "V" montate su altri compressori presenti sul mercato. Il tensionamento della cinghia avviene tramite un tenditore a slitta.

3 Tubi ad alta resistenza

Tutti i tubi del circuito aria-olio sono realizzati in gomma ricoperta di rete metallica resistente alle alte temperature.

4 Valvola di aspirazione

Interamente progettata e prodotta nei nostri stabilimenti, regola il funzionamento del compressore per garantire una pressione minima durante il funzionamento a vuoto e il massimo risparmio energetico all'avvio.

5 Trasduttore di pressione

Il trasduttore garantisce un funzionamento preciso ed uniforme nel tempo. Permette la modifica diretta della pressione operativa dal controller elettronico, senza alcun intervento meccanico.

Rumorosità e temperatura sotto controllo



►10 GRUPPI VITE

ad elevate prestazioni

Interamente progettati, prodotti e testati nel nostro stabilimento italiano; lo speciale design del profilo del rotore assicura prestazioni elevate.

►6 Filtri SPIN-ON

Facili da sostituire, hanno una lunga vita operativa e bassi costi di manutenzione.

Filtri aria

Sovradimensionati e con doppio grado di filtrazione, consentono l'utilizzo anche in ambienti polverosi.

►7 Valvola di pressione minima

Realizzata in materiali resistenti all'ossidazione, è ricavata dal pieno per lavorazione meccanica. Una grande attenzione costruttiva per garantire il funzionamento anche in condizioni estreme.

►8 Condizioni pulite in qualsiasi ambiente

Il pannello di prefiltrazione (standard a partire dai modelli 18 kW) separa le polveri in ingresso e mantiene pulito l'interno della macchina, aumentando del 15% la durata della cinghia e dei filtri.

►9 Facilità di manutenzione

Le parti meccaniche interne sono facilmente accessibili per poter eseguire le operazioni di ordinaria manutenzione con rapidità e semplicità.

MICRO 2,2-5,5 kW: semplice, silenzioso, economico.

- ▶ Estremamente silenziosi.
- ▶ Design compatto.
- ▶ Sistema anti-rotazione
- ▶ Bassi costi di manutenzione.
- ▶ Facilità di installazione e utilizzo.
- ▶ Plug and play.



La gamma MICRO è disponibile in 2 versioni:

- **MICRO "SE" 2,2-4 kW:** interruttore elettromeccanico ON/OFF, con protezione del motore. Il manometro e il contatore sono inclusi nel pannello di comando. Facile da usare, l'assenza di funzionamenti a vuoto consente un notevole risparmio energetico.

- **MICRO 4-5,5 kW:** avviatore stella/triangolo, con controller elettronico ETMII che gestisce l'intero funzionamento della macchina.

Micro SE 2.2 - 3.0 - 4.0

2,2-4 kW

Versioni disponibili:

- compressore a terra
- compressore + serbatoio
- compressore + serbatoio + essiccatore (serbatoio: 200 litri)

Gruppo vite:

FS14



Controller:

—

Velocità fissa

Micro 4.0 - 5.5

4-5,5 kW

Versioni disponibili:

- compressore a terra
- compressore + serbatoio
- compressore + serbatoio + essiccatore (serbatoio: 200, 270 o 500 litri)

Gruppo vite:

FS14



Controller:

ETMII



Velocità fissa

PLUS 7,5-15 kW: la scelta modulare.



- ▶ Estremamente silenziosi.
- ▶ Design compatto.
- ▶ Elevata efficienza.
- ▶ Basso numero di giri al minuto.
- ▶ Facilità di installazione e utilizzo.
- ▶ Plug and play.

Modulo essiccatore ▶
I modelli con serbatoio (versioni "ES") sono disponibili anche con essiccatore: subito pronti per funzionare senza nessun ulteriore costo di installazione.



Rubinetto a sfera (1)
I modelli su serbatoio sono dotati di rubinetto a sfera per uno scarico facilitato della condensa.

Facile trasportabilità (2)
La macchina è facilmente sollevabile e trasportabile grazie alle barre di sollevamento poste alla base del serbatoio, sia frontalmente che posteriormente.



Plus 8 - 11 - 15

7,5-15 kW

Versioni disponibili:

- compressore a terra
- compressore + serbatoio
- compressore + serbatoio + essiccatore (serbatoio: 270 o 500 litri)

Gruppo vite:

FS26 TF



Controller:

ETMII



Velocità fissa

Plus 16

15 kW

Versioni disponibili:

- compressore a terra
- compressore + serbatoio
- compressore + serbatoio + essiccatore (serbatoio: 500 litri)

Gruppo vite:

FS50 TF



Controller:

ETMII



Velocità fissa

PLUS 18,5-37 kW: nuovo design, elevate performances.

I nuovi compressori PLUS da 18,5 a 75 kW sono progettati e realizzati per funzionare come un tutt'uno con la massima efficienza. Tutti i componenti più importanti del compressore sono lavorati in azienda con l'ausilio delle macchine CNC più evolute: ciò consente il pieno controllo del ciclo produttivo e la massima qualità del compressore finito. Il flusso d'aria di raffreddamento, incanalato dalla ventola centrifuga azionata tramite controllo termostatico, raffredda uno scambiatore combinato olio/aria sovradimensionato: ciò permette al compressore di funzionare anche in condizioni di temperature estreme.



◀ **Modulo essiccatore**
I modelli Plus 18,5, 22, 31 e 38, con modulo essiccatore, offrono aria pulita ed essiccata che migliora l'affidabilità del sistema, evita costosi fermi macchina e ritardi nella produzione, proteggendo la qualità del prodotto finale.



Plus 18.5 - 22

18,5-22 kW

Versioni disponibili:

- compressore base
- compressore + essiccatore

Gruppo vite:
FS50TF



Controller:
ETIV



Velocità fissa o variabile (Plus 22 VS)

Plus 31 - 38

30-37 kW

Versioni disponibili:

- compressore base
- compressore + essiccatore

Gruppo vite:
FS100
FS130



Controller:
ETIV



Velocità fissa o variabile (Plus 38 VS)

PLUS 45-75 kW: una scelta di qualità.

- ▶ Estremamente silenziosi.
- ▶ Gruppo vite ad elevate prestazioni.
- ▶ Facilità di accesso per le operazioni di ordinaria manutenzione.
- ▶ Bassi costi di manutenzione.
- ▶ Facilità di installazione ed utilizzo.
- ▶ Pannello di prefiltrazione.



Plus 45 - 55

45-55 kW

Versioni disponibili:
- compressore base

Gruppo vite:
FS130



Controller:
ETIV



Velocità fissa



Plus 56 - 75

55-75 kW

Versioni disponibili:
- compressore base

Gruppo vite:
FS250



Controller:
ETIV



Velocità fissa o variabile (Plus 56 VS e Plus 75 VS)

Controller elettronici evoluti

ETMII

Installato sui modelli da 4 a 15 kW.



- ▶ Quattro timer di manutenzione (cartuccia aria, olio, filtro olio, filtro separatore).
- ▶ Riavvio automatico dopo interruzione dell'alimentazione.
- ▶ Temperatura della ventola di raffreddamento impostabile.
- ▶ Avvio remoto del compressore impostabile.
- ▶ Relè sequenza fasi integrato.

Controller con display multifunzione retroilluminato, il menu è di tipo alfanumerico. Nella schermata principale vengono visualizzati:

- Pressione operativa (carico/vuoto);
- Temperatura dell'olio;
- Ore di lavoro complessive;
- Ore di lavoro a carico;
- Led stato compressore (stand-by, vuoto, carico);
- Ore rimanenti prima della manutenzione.

ETIV

Installato sui modelli da 18,5 a 75 kW.



Controller con display grafico LCD multifunzione retroilluminato, il menu è di tipo a tendina.

Nella schermata principale vengono visualizzati:

- ▶ Pressioni operative;
- ▶ Temperatura dell'olio;
- ▶ Stato del compressore (stand-by, vuoto, carico);
- ▶ Stato della ventola (off/on);
- ▶ Data e ora;
- ▶ Ore rimanenti prima della manutenzione;
- ▶ Percentuale d'uso dell'inverter.
- ▶ Duty cycle compressore (ore tot. a carico)

▶ Programmazione settimanale

Con il controllore ETIV è possibile impostare fino a 9 programmi indipendenti di funzionamento del compressore.

Per ogni programma è possibile settare gli orari di accensione e spegnimento, i giorni della settimana in cui deve funzionare ed il relativo range di pressione.

Nel caso di un impianto con più compressori, sia a velocità fissa che variabile, è possibile impostare vari programmi in modo da creare una "rete virtuale" (senza quindi la necessità di collegarli fisicamente fra loro).

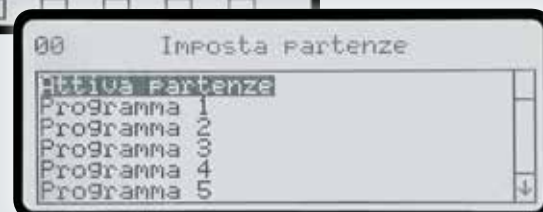

Velocità variabile

Oggi, la riduzione dei consumi energetici e la protezione delle nostre preziose risorse energetiche rappresentano una delle maggiori sfide ambientali a livello mondiale.

La serie **Plus**, con potenze di **22, 37, 55 e 75 kW**, è disponibile anche nella versione con velocità variabile, offrendo prestazioni elevate abbinate a soluzioni di risparmio energetico.



L'applicazione dell'inverter, in grado di regolare dinamicamente i valori di tensione/frequenza/corrente del motore, consente di evitare inutili perdite di potenza, regolando costantemente la generazione di aria compressa in base alla reale richiesta di aria, offrendo così molteplici vantaggi concreti all'utilizzatore:

- ▶ Regolazione continua della velocità del motore e della generazione di aria compressa per soddisfare con precisione la richiesta d'aria.
- ▶ L'uscita dell'aria viene costantemente regolata tra il 40% e il 100% dell'intera capacità del compressore.
- ▶ Controllo costante e preciso della pressione dell'aria, regolabile a qualunque valore tra 6 e 10 bar (13 bar su richiesta).
- ▶ Il consumo energetico è proporzionale all'aria compressa erogata.

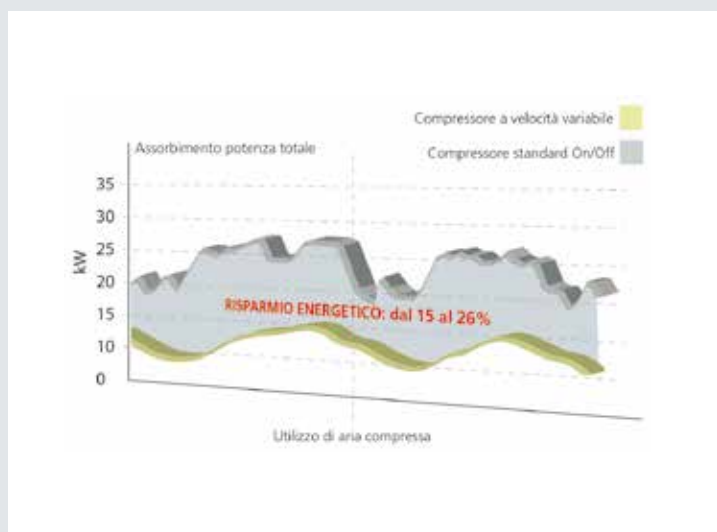

Il grafico seguente mostra il risparmio energetico significativo usando compressori a velocità variabile in un'installazione tipica:

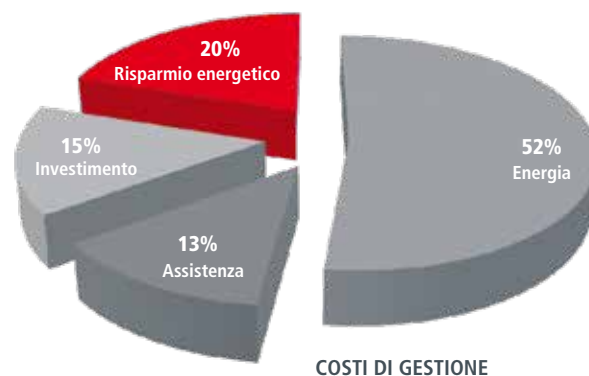

SMS Device Service Management System

SMS è l'innovativo device per il controllo in remoto e la manutenzione predittiva di compressori a vite dotati di controller ETIV. Il dispositivo, se configurato su reti internet via Wi-Fi o Ethernet, consente di inviare automaticamente e-mail in caso di guasti e/o e-mail automatiche con cadenza periodica (ogni ora, ogni giorno, ogni settimana) in modo da monitorare il corretto funzionamento del compressore e le ore rimanenti alle principali manutenzioni programmate.

Manutenzione preventiva e mirata:

- ▶ invio in automatico di e-mail in caso di allarmi,
- ▶ possibilità di invio e-mail segnalanti lo status del compressore ad intervalli pre-impostabili (ogni ora, giorno o settimana).

Controllo remoto del compressore:

- ▶ nessun software da installare,
- ▶ controllo on/off,
- ▶ accesso ai vari livelli di menu (utente, service),
- ▶ controllo status on-line del compressore.



9062744

KIT ANTENNA+SMS DEVICE



EATool - EASoftware Rilevazione e analisi consumi energetici

La verifica dell'efficienza energetica dell'impianto di produzione di aria compressa consente di ottenere innumerevoli vantaggi per l'intero processo produttivo dell'azienda, sia in termini di consumi che di costi.

Grazie all'esperienza decennale nel settore industriale, Fini mette a disposizione delle aziende un servizio di auditing professionale, avvalendosi di tecnici qualificati e di strumentazioni avanzate (EATool ed EASoftware) di rilevazione ed analisi. Tali strumenti ci consentono di proporre uno o più compressori rotativi a vite, in alternativa agli esistenti, per ottenere un considerevole risparmio economico ed energetico annuale.



EATool

- ▶ Ideato per la misurazione di impianti pneumatici in cui lavorano fino a 4 compressori.
- ▶ Download delle rilevazioni su pen drive USB (inclusa).
- ▶ In dotazione: fino a 4 pinze amperometriche da 400 A (opzionali fino a 1000A) e una sonda di pressione.
- ▶ Possibilità di vendita o noleggio della strumentazione.

EASoftware

- ▶ Acquisisce il consumo reale di un impianto ad aria compressa.
- ▶ Elabora un Audit Energetico completo dell'impianto.
- ▶ Propone uno o più compressori in alternativa agli esistenti, per ottenere il massimo risparmio energetico.

Controllo ottimizzato nella sala compressor

Molte stazioni d'aria compressa comprendono diversi compressor: **EasyX4** è un sequencer programmabile su base settimanale, in grado di configurare fino a 4 compressor, sulla base della quantità di aria effettivamente richiesta.

EasyX4 è la soluzione più semplice per la gestione di sistemi di compressor complessi, fino a 4 unità, con velocità fissa o variabile. La programmazione è intuitiva: è sufficiente impostare i 4 intervalli di pressione (se 4 è il numero delle unità collegate) e poi definire a che ora dovrà avviarsi e fermarsi l'intera stazione, assegnando la pressione alla quale deve lavorare ogni compressore.



Tre livelli di programmazione:

- ▶ **MANUALE:** i compressor sono impostati su un determinato intervallo di pressione di esercizio;
- ▶ **AUTOMATICO:** con scambio di intervallo di pressione dopo un periodo di tempo programmabile;
- ▶ **PROGRAMMAZIONE DI GRUPPO:** dove i compressor possono essere commutati all'interno di gruppi.

#405531604

CENTRALINA EASY X4

HRS Sistema per il recupero del calore

HRS è un sistema che consente di recuperare il calore generato dai compressori a vite per produrre acqua calda.

La maggior parte dell'energia utilizzata per produrre aria compressa viene convertita in calore: fino al 90% di questa energia è riutilizzabile! Circa il 75% dell'energia utilizzata nel processo di compressione, si trova nell'impianto di lubrificazione e nel circuito di raffreddamento e può essere riutilizzata come fonte di calore, il restante 15% è contenuta nell'aria compressa. Il sistema consente quindi di produrre aria compressa in modo affidabile, recuperando anche l'energia termica.

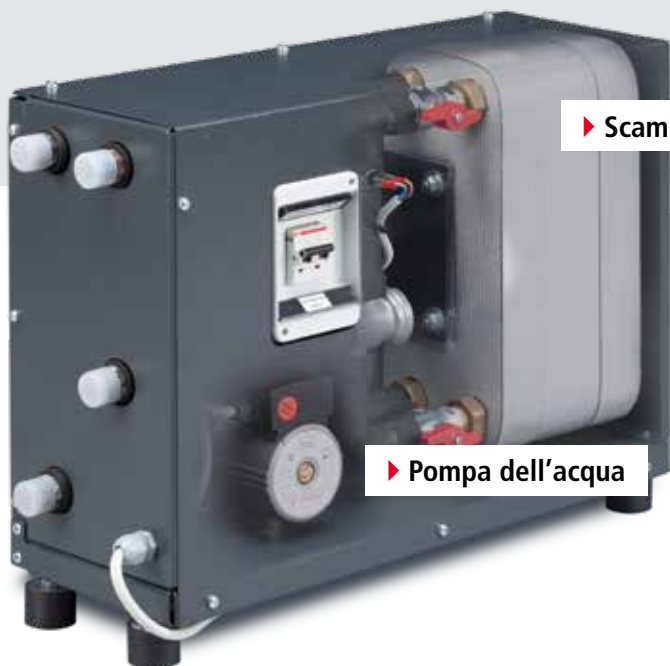

► Scambiatore di calore acqua/olio a piastre

► Pompa dell'acqua

Il sistema HRS può essere utilizzato su tutti i compressori a vite a iniezione d'olio.

CALORE DI COMPRESIONE

- 4% Calore rimanente nell'aria
- 2% Perdite dovute a radiazione
- 13% Calore asportato dal radiatore aria
- 72% Calore asportato dal radiatore olio
- 9% Calore irradiato dal motore elettrico

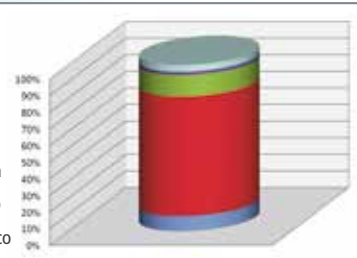

Risparmiate denaro nella vostra azienda!

La quantità del recupero energetico dipende dalle dimensioni del compressore e dal tipo di energia sostituito (elettricità, gas, olio combustibile), ma l'interesse di investimento diventa sensibile sui compressori con potenze installate a partire da 11 kW. Dati i costi energetici attuali, il periodo di ammortamento dei sistemi di recupero di calore oscilla tra 6 mesi e 2 anni (con riferimento ad uno scambiatore di calore a piastre per impianti di riscaldamento). Il recupero di calore è una reale opportunità di aumentare l'efficacia di un sistema ad aria compressa, l'impatto sui costi energetici consente fino a tre volte la quantità di risparmio rispetto a quella di un compressore a velocità variabile.



Long Life Kit per la manutenzione programmata dei compressori a vite

- ▶ I **ricambi originali FSN** sono stati rigorosamente selezionati, controllati e collaudati da tecnici specializzati per garantire la massima efficienza e la longevità del compressore. Le parti sono stoccate nel nostro magazzino "LOGIMAT" centralizzato e automatizzato di Zola Predosa (BO), dove ogni giorno vengono gestiti oltre 12.000 codici su 10.000 mq.
 - ▶ Uno staff specializzato è in continuo contatto con i nostri centri di distribuzione in tutto il mondo, per consegnare i ricambi ai clienti nel minor tempo possibile.
 - ▶ L'utilizzo dei "Long Life Kit" FSN, appositamente studiati per i compressori a vite, allunga gli intervalli di manutenzione, tagliando i costi di riparazione e garantendo prestazioni costanti del prodotto.
- Chiedete il catalogo con i codici dei Kit idonei per tutta la gamma Micro e Plus.**



LONG LIFE KIT				LONG LIFE KIT			
Manutenzione programmata - SCHEDULED MAINTENANCE				Manutenzione programmata - SCHEDULED MAINTENANCE			
3.000 h				4.000 h			
KIT A				KIT B			
PLUS 16-16	PLUS 16-17	PLUS 16-18	PLUS 16-19	PLUS 16-20	PLUS 16-21	PLUS 16-22	PLUS 16-23
PLUS 18-18	PLUS 18-19	PLUS 18-20	PLUS 18-21	PLUS 18-22	PLUS 18-23	PLUS 18-24	PLUS 18-25
PLUS 20-20	PLUS 20-21	PLUS 20-22	PLUS 20-23	PLUS 20-24	PLUS 20-25	PLUS 20-26	PLUS 20-27
PLUS 22-22	PLUS 22-23	PLUS 22-24	PLUS 22-25	PLUS 22-26	PLUS 22-27	PLUS 22-28	PLUS 22-29
PLUS 24-24	PLUS 24-25	PLUS 24-26	PLUS 24-27	PLUS 24-28	PLUS 24-29	PLUS 24-30	PLUS 24-31
PLUS 26-26	PLUS 26-27	PLUS 26-28	PLUS 26-29	PLUS 26-30	PLUS 26-31	PLUS 26-32	PLUS 26-33
PLUS 28-28	PLUS 28-29	PLUS 28-30	PLUS 28-31	PLUS 28-32	PLUS 28-33	PLUS 28-34	PLUS 28-35
PLUS 30-30	PLUS 30-31	PLUS 30-32	PLUS 30-33	PLUS 30-34	PLUS 30-35	PLUS 30-36	PLUS 30-37
PLUS 32-32	PLUS 32-33	PLUS 32-34	PLUS 32-35	PLUS 32-36	PLUS 32-37	PLUS 32-38	PLUS 32-39
PLUS 34-34	PLUS 34-35	PLUS 34-36	PLUS 34-37	PLUS 34-38	PLUS 34-39	PLUS 34-40	PLUS 34-41
PLUS 36-36	PLUS 36-37	PLUS 36-38	PLUS 36-39	PLUS 36-40	PLUS 36-41	PLUS 36-42	PLUS 36-43
PLUS 38-38	PLUS 38-39	PLUS 38-40	PLUS 38-41	PLUS 38-42	PLUS 38-43	PLUS 38-44	PLUS 38-45
PLUS 40-40	PLUS 40-41	PLUS 40-42	PLUS 40-43	PLUS 40-44	PLUS 40-45	PLUS 40-46	PLUS 40-47
PLUS 42-42	PLUS 42-43	PLUS 42-44	PLUS 42-45	PLUS 42-46	PLUS 42-47	PLUS 42-48	PLUS 42-49
PLUS 44-44	PLUS 44-45	PLUS 44-46	PLUS 44-47	PLUS 44-48	PLUS 44-49	PLUS 44-50	PLUS 44-51
PLUS 46-46	PLUS 46-47	PLUS 46-48	PLUS 46-49	PLUS 46-50	PLUS 46-51	PLUS 46-52	PLUS 46-53
PLUS 48-48	PLUS 48-49	PLUS 48-50	PLUS 48-51	PLUS 48-52	PLUS 48-53	PLUS 48-54	PLUS 48-55
PLUS 50-50	PLUS 50-51	PLUS 50-52	PLUS 50-53	PLUS 50-54	PLUS 50-55	PLUS 50-56	PLUS 50-57
PLUS 52-52	PLUS 52-53	PLUS 52-54	PLUS 52-55	PLUS 52-56	PLUS 52-57	PLUS 52-58	PLUS 52-59
PLUS 54-54	PLUS 54-55	PLUS 54-56	PLUS 54-57	PLUS 54-58	PLUS 54-59	PLUS 54-60	PLUS 54-61
PLUS 56-56	PLUS 56-57	PLUS 56-58	PLUS 56-59	PLUS 56-60	PLUS 56-61	PLUS 56-62	PLUS 56-63
PLUS 58-58	PLUS 58-59	PLUS 58-60	PLUS 58-61	PLUS 58-62	PLUS 58-63	PLUS 58-64	PLUS 58-65
PLUS 60-60	PLUS 60-61	PLUS 60-62	PLUS 60-63	PLUS 60-64	PLUS 60-65	PLUS 60-66	PLUS 60-67
PLUS 62-62	PLUS 62-63	PLUS 62-64	PLUS 62-65	PLUS 62-66	PLUS 62-67	PLUS 62-68	PLUS 62-69
PLUS 64-64	PLUS 64-65	PLUS 64-66	PLUS 64-67	PLUS 64-68	PLUS 64-69	PLUS 64-70	PLUS 64-71
PLUS 66-66	PLUS 66-67	PLUS 66-68	PLUS 66-69	PLUS 66-70	PLUS 66-71	PLUS 66-72	PLUS 66-73
PLUS 68-68	PLUS 68-69	PLUS 68-70	PLUS 68-71	PLUS 68-72	PLUS 68-73	PLUS 68-74	PLUS 68-75
PLUS 70-70	PLUS 70-71	PLUS 70-72	PLUS 70-73	PLUS 70-74	PLUS 70-75	PLUS 70-76	PLUS 70-77
PLUS 72-72	PLUS 72-73	PLUS 72-74	PLUS 72-75	PLUS 72-76	PLUS 72-77	PLUS 72-78	PLUS 72-79
PLUS 74-74	PLUS 74-75	PLUS 74-76	PLUS 74-77	PLUS 74-78	PLUS 74-79	PLUS 74-80	PLUS 74-81
PLUS 76-76	PLUS 76-77	PLUS 76-78	PLUS 76-79	PLUS 76-80	PLUS 76-81	PLUS 76-82	PLUS 76-83
PLUS 78-78	PLUS 78-79	PLUS 78-80	PLUS 78-81	PLUS 78-82	PLUS 78-83	PLUS 78-84	PLUS 78-85
PLUS 80-80	PLUS 80-81	PLUS 80-82	PLUS 80-83	PLUS 80-84	PLUS 80-85	PLUS 80-86	PLUS 80-87
PLUS 82-82	PLUS 82-83	PLUS 82-84	PLUS 82-85	PLUS 82-86	PLUS 82-87	PLUS 82-88	PLUS 82-89
PLUS 84-84	PLUS 84-85	PLUS 84-86	PLUS 84-87	PLUS 84-88	PLUS 84-89	PLUS 84-90	PLUS 84-91
PLUS 86-86	PLUS 86-87	PLUS 86-88	PLUS 86-89	PLUS 86-90	PLUS 86-91	PLUS 86-92	PLUS 86-93
PLUS 88-88	PLUS 88-89	PLUS 88-90	PLUS 88-91	PLUS 88-92	PLUS 88-93	PLUS 88-94	PLUS 88-95
PLUS 90-90	PLUS 90-91	PLUS 90-92	PLUS 90-93	PLUS 90-94	PLUS 90-95	PLUS 90-96	PLUS 90-97
PLUS 92-92	PLUS 92-93	PLUS 92-94	PLUS 92-95	PLUS 92-96	PLUS 92-97	PLUS 92-98	PLUS 92-99
PLUS 94-94	PLUS 94-95	PLUS 94-96	PLUS 94-97	PLUS 94-98	PLUS 94-99	PLUS 94-100	PLUS 94-101
PLUS 96-96	PLUS 96-97	PLUS 96-98	PLUS 96-99	PLUS 96-100	PLUS 96-101	PLUS 96-102	PLUS 96-103
PLUS 98-98	PLUS 98-99	PLUS 98-100	PLUS 98-101	PLUS 98-102	PLUS 98-103	PLUS 98-104	PLUS 98-105
PLUS 100-100	PLUS 100-101	PLUS 100-102	PLUS 100-103	PLUS 100-104	PLUS 100-105	PLUS 100-106	PLUS 100-107



RotarEcofluid lubrificanti a base minerale

- ▶ Formulato con oli a base minerale selezionati di alta qualità, migliorati con additivi avanzati antiossidanti, antiusura (privi di zinco), antiruggine e antischiuma, l'olio FSN RotarECOFLUID offre un controllo ottimale dei depositi di ossidazione e residui, oltre a un livello eccellente di stabilità termica e all'ossidazione, per preservare la longevità delle apparecchiature e garantire prestazioni durature.

#600000020	Olio RotarECOFLUID 46 cSt - 1 tanica da 3,8 litri (3,3 kg)
#600000021	Olio RotarECOFLUID 46 cSt - 1 tanica da 20 litri (17,36 kg)
#600000022	Olio RotarECOFLUID 46 cSt - 1 fusto da 200 litri (174 kg)



RotEnergy lubrificanti a base sintetica

- ▶ I nostri lubrificanti a base sintetica FSN RotEnergy, sono specificamente progettati per l'utilizzo sui nostri compressori a vite, forniti dai migliori produttori a livello mondiale. Sono disponibili in taniche o in fusti. RotEnergyPlus: assicura una rapida separazione dall'acqua, riduce attriti e consumi energetici, allunga gli intervalli di manutenzione, assicura un'eccellente lubrificazione dei cuscinetti, garantendo un'ottima protezione. RotEnergyFood: lubrificante di alta qualità per compressori rotativi, adatto per l'utilizzo nel settore alimentare, dove sono richiesti specifici standard qualitativi.

#600000018A	Olio RotEnergyPlus 46 cSt - 1 tanica da 3,8 litri (3,25 kg)
#600000007A	Olio RotEnergyPlus 46 cSt - 1 tanica da 19 litri (16 kg)
#600000012A	Olio RotEnergyPlus 46 cSt - 1 fusto da 208 litri (181 kg)

#600000019A	Olio RotEnergyFood 46 cSt - 1 tanica da 3,9 litri (3,25 kg)
#600000016A	Olio RotEnergyFood 46 cSt - 1 tanica da 19 litri (18,5 kg)
#600000017A	Olio RotEnergyFood 46 cSt - 1 fusto da 208 litri (175 kg)



- ▶ Sul sito **FINI** è possibile consultare on-line, in qualunque momento, gli esplosi e le liste ricambi per ogni modello di compressore.

www.finicompressors.com



- ▶ Il nostro servizio **Hot-Line** è in grado di preparare e spedire in giornata ordini urgenti di ricambi (ricevuti entro le ore 12.00).











Modello	Codice	l	Compressore		Aria resa			MAX		Gr. vite	dB(A)	G	kg	L x P x H (mm)		L x P x H (mm)	
			kW	HP	l/min.	m ³ /min.	c.f.m.	bar	psi					kg	L x P x H (mm)	L x P x H (mm)	
MICRO SE - ELETTROMECCANICO 2,2 ÷ 4 kW																	
MICRO SE 2.2-08 M	V51JU60FNM560	-	2,2	3	300	0,3	10,6	8	116	FS14	58	1/2"	98	580x480x760	109	720x670x970	
MICRO SE 2.2-08	V51JU72FNM760	-	2,2	3	325	0,325	11,5	8	116	FS14	58	1/2"	93	580x480x760	104	720x670x970	
MICRO SE 2.2-10 M	V51JT60FNM560	-	2,2	3	240	0,24	8,5	10	145	FS14	58	1/2"	98	580x480x760	109	720x670x970	
MICRO SE 2.2-10	V51JT72FNM760	-	2,2	3	290	0,29	10,2	10	145	FS14	58	1/2"	93	580x480x760	104	720x670x970	
MICRO SE 2.2-08-200	V77JU72FNM701	200	2,2	3	325	0,325	11,5	8	116	FS14	58	1/2"	144	1440x510x1280	169	1530x610x1460	
MICRO SE 2.2-10-200	V77JT72FNM701	200	2,2	3	290	0,29	10,2	10	145	FS14	58	1/2"	144	1440x510x1280	169	1530x610x1460	
MICRO SE 2.2-10-200 M	V77JT60FNM501	200	2,2	3	240	0,24	8,5	10	145	FS14	58	1/2"	149	1440x510x1280	174	1530x610x1460	
MICRO SE 2.2-08-200 ES	V77JU72FNM801	200	2,2	3	325	0,325	11,5	8	116	FS14	58	1/2"	162	1440x510x1280	187	1530x610x1460	
MICRO SE 2.2-10-200 ES	V77JT72FNM801	200	2,2	3	290	0,29	10,2	10	145	FS14	58	1/2"	162	1440x510x1280	187	1530x610x1460	
MICRO SE 3.0-08	V51JS72FNM760	-	3	4	430	0,43	15,2	8	116	FS14	59	1/2"	99	580x480x760	110	720x670x970	
MICRO SE 3.0-10	V51JQ72FNM760	-	3	4	385	0,385	13,6	10	145	FS14	59	1/2"	99	580x480x760	110	720x670x970	
MICRO SE 3.0-08-200	V77JS72FNM701	200	3	4	430	0,43	15,2	8	116	FS14	59	1/2"	149	1440x510x1280	174	1530x610x1460	
MICRO SE 3.0-10-200	V77JQ72FNM701	200	3	4	385	0,385	13,6	10	145	FS14	59	1/2"	149	1440x510x1280	174	1530x610x1460	
MICRO SE 3.0-08-200 ES	V77JS72FNM801	200	3	4	430	0,43	15,2	8	116	FS14	59	1/2"	167	1440x510x1280	192	1530x610x1460	
MICRO SE 3.0-10-200 ES	V77JQ72FNM801	200	3	4	385	0,385	13,6	10	145	FS14	59	1/2"	167	1440x510x1280	192	1530x610x1460	
MICRO SE 4.0-08	V51JR72FNM760	-	4	5,5	580	0,58	20,5	8	116	FS14	60	1/2"	108	580x480x760	119	720x670x970	
MICRO SE 4.0-10	V51JP72FNM760	-	4	5,5	485	0,485	17,1	10	145	FS14	60	1/2"	108	580x480x760	119	720x670x970	
MICRO SE 4.0-08-200	V77JR72FNM701	200	4	5,5	580	0,58	20,5	8	116	FS14	60	1/2"	153	1440x510x1280	178	1530x610x1460	
MICRO SE 4.0-10-200	V77JP72FNM701	200	4	5,5	485	0,485	17,1	10	145	FS14	60	1/2"	153	1440x510x1280	178	1530x610x1460	
MICRO SE 4.0-08-200 ES	V77JR72FNM801	200	4	5,5	580	0,58	20,5	8	116	FS14	60	1/2"	171	1440x510x1280	196	1530x610x1460	
MICRO SE 4.0-10-200 ES	V77JP72FNM801	200	4	5,5	485	0,485	17,1	10	145	FS14	60	1/2"	171	1440x510x1280	196	1530x610x1460	
MICRO - ELETTRONICO 4 ÷ 5,5 kW																	
MICRO 4.0-08	V51JR92FNM760	-	4	5,5	580	0,58	20,5	8	116	FS14	60	1/2"	103	580x480x760	114	720x670x970	
MICRO 4.0-10	V51JP92FNM760	-	4	5,5	485	0,485	17,1	10	145	FS14	60	1/2"	103	580x480x760	114	720x670x970	
MICRO 4.0-13	V51JV92FNM760	-	4	5,5	330	0,33	11,7	13	189	FS14	60	1/2"	103	580x480x760	114	720x670x970	
MICRO 4.0-08-200	V77JR92FNM701	200	4	5,5	580	0,58	20,5	8	116	FS14	60	1/2"	149	1440x510x1280	174	1530x610x1460	
MICRO 4.0-10-200	V77JP92FNM701	200	4	5,5	485	0,485	17,1	10	145	FS14	60	1/2"	149	1440x510x1280	174	1530x610x1460	
MICRO 4.0-08-200 ES	V77JR92FNM801	200	4	5,5	580	0,58	20,5	8	116	FS14	60	1/2"	167	1440x510x1280	192	1530x610x1460	
MICRO 4.0-10-200 ES	V77JP92FNM801	200	4	5,5	485	0,485	17,1	10	145	FS14	60	1/2"	167	1440x510x1280	192	1530x610x1460	
MICRO 5.5-08	V51JW92FNM760	-	5,5	7,5	720	0,72	25,4	8	116	FS14	64	1/2"	126	600x520x780	137	720x670x970	
MICRO 5.5-10	V51JO92FNM760	-	5,5	7,5	650	0,65	23	10	145	FS14	64	1/2"	126	600x520x780	137	720x670x970	
MICRO 5.5-13	V51JM92FNM760	-	5,5	7,5	485	0,485	17,1	13	189	FS14	64	1/2"	126	600x520x780	137	720x670x970	
MICRO 5.5-08-270	V91JW92FNM701	270	5,5	7,5	720	0,72	25,4	8	116	FS14	64	1/2"	202	1560x570x1390	237	1720x750x1680	
MICRO 5.5-10-270	V91JO92FNM701	270	5,5	7,5	650	0,65	22,9	10	145	FS14	64	1/2"	202	1560x570x1390	237	1720x750x1680	
MICRO 5.5-08-270 ES	V91JW92FNM801	270	5,5	7,5	720	0,72	25,4	8	116	FS14	64	1/2"	229	1560x570x1390	264	1720x750x1680	
MICRO 5.5-10-270 ES	V91JO92FNM801	270	5,5	7,5	650	0,65	22,9	10	145	FS14	64	1/2"	229	1560x570x1390	264	1720x750x1680	
MICRO 5.5-08-500	V83JW92FNM701	500	5,5	7,5	720	0,72	25,4	8	116	FS14	64	1/2"	268	2000x600x1480	308	2070x800x1680	
MICRO 5.5-10-500	V83JO92FNM701	500	5,5	7,5	650	0,65	22,9	10	145	FS14	64	1/2"	268	2000x600x1480	308	2070x800x1680	
MICRO 5.5-08-500 ES	V83JW92FNM801	500	5,5	7,5	720	0,72	25,4	8	116	FS14	64	1/2"	304	2000x600x1480	344	2070x800x1680	
MICRO 5.5-10-500 ES	V83JO92FNM801	500	5,5	7,5	650	0,65	22,9	10	145	FS14	64	1/2"	304	2000x600x1480	344	2070x800x1680	

Aria resa rilevata a 7,5 - 9,5 bar all'uscita del compressore, come previsto dalla norma ISO 1217 allegato C. ± 3 dB(A) come previsto dalla norma PNEURO/CAGI PN-NTC 2.3.

M = monofase, ES = con essiccatore











Modello	Codice	l			 Aria resa			 MAX		Gr. vite						
			kW	HP	l/min.	m ³ /min.	c.f.m.	bar	psi							
PLUS 7,5 ÷ 11 kW																
PLUS 8-08	V60NG92FNM760	-	7,5	10	1250	1,25	44,1	8	116	FS26	68	3/4"	205	800x650x980	219	940x770x1150
PLUS 8-10	V60NH92FNM760	-	7,5	10	1000	1	35,3	10	145	FS26	68	3/4"	205	800x650x980	219	940x770x1150
PLUS 8-13	V60NI92FNM760	-	7,5	10	750	0,75	26,5	13	189	FS26	68	3/4"	205	800x650x980	219	940x770x1150
PLUS 8-15	V60NI92FNM960	-	7,5	10	670	0,67	23,7	15	218	FS26	68	3/4"	205	800x650x980	219	940x770x1150
PLUS 8-08-270	V91NG92FNM701	270	7,5	10	1250	1,25	44,1	8	116	FS26	68	3/4"	288	1560x650x1550	318	1720x750x1760
PLUS 8-10-270	V91NH92FNM701	270	7,5	10	1000	1	35,3	10	145	FS26	68	3/4"	288	1560x650x1550	318	1720x750x1760
PLUS 8-13-270	V91NI92FNM701	270	7,5	10	750	0,75	26,5	13	189	FS26	68	3/4"	337	1560x650x1550	367	1720x750x1760
PLUS 8-15-270	V91NI92FNM901	270	7,5	10	670	0,67	23,7	15	218	FS26	68	3/4"	337	1560x650x1550	367	1720x750x1760
PLUS 8-08-270 ES	V91NG92FNM801	270	7,5	10	1250	1,25	44,1	8	116	FS26	68	1"	315	1550x650x1550	345	1720x750x1760
PLUS 8-10-270 ES	V91NH92FNM801	270	7,5	10	1000	1	35,3	10	145	FS26	68	1"	315	1550x650x1550	345	1720x750x1760
PLUS 8-13-270 ES	V91NI92FNM801	270	7,5	10	750	0,75	26,5	13	189	FS26	68	1"	364	1550x650x1550	394	1720x750x1760
PLUS 8-15-270 ES	V91NI92FNM001	270	7,5	10	670	0,67	23,7	15	218	FS26	68	1"	364	1550x650x1550	394	1720x750x1760
PLUS 8-08-500	V83NG92FNM701	500	7,5	10	1250	1,25	44,1	8	116	FS26	68	3/4"	334	2000x650x1640	374	2070x800x1850
PLUS 8-10-500	V83NH92FNM701	500	7,5	10	1000	1	35,3	10	145	FS26	68	3/4"	334	2000x650x1640	374	2070x800x1850
PLUS 8-13-500	V83NI92FNM701	500	7,5	10	750	0,75	26,5	13	189	FS26	68	3/4"	366	2000x650x1640	406	2070x800x1850
PLUS 8-08-500 ES	V83NG92FNM801	500	7,5	10	1250	1,25	44,1	8	116	FS26	68	1"	361	1980x650x1640	401	2070x800x1850
PLUS 8-10-500 ES	V83NH92FNM801	500	7,5	10	1000	1	35,3	10	145	FS26	68	1"	361	1980x650x1640	401	2070x800x1850
PLUS 8-13-500 ES	V83NI92FNM801	500	7,5	10	750	0,75	26,5	13	189	FS26	68	1"	393	1980x650x1640	433	2070x800x1850
PLUS 11-08	V60NL92FNM760	-	11	15	1650	1,65	58,2	8	116	FS26	69	3/4"	216	800x650x980	230	940x770x1150
PLUS 11-10	V60NM92FNM760	-	11	15	1500	1,5	53	10	145	FS26	69	3/4"	216	800x650x980	230	940x770x1150
PLUS 11-13	V60NN92FNM760	-	11	15	1100	1,1	38,8	13	189	FS26	69	3/4"	216	800x650x980	230	940x770x1150
PLUS 11-15	V60NN92FNM960	-	11	15	980	0,98	34,6	15	218	FS26	69	3/4"	216	800x650x980	230	940x770x1150
PLUS 11-08-270	V91NL92FNM701	270	11	15	1650	1,65	58,2	8	116	FS26	69	3/4"	302	1560x650x1550	332	1720x750x1760
PLUS 11-10-270	V91NM92FNM701	270	11	15	1500	1,5	53	10	145	FS26	69	3/4"	302	1560x650x1550	332	1720x750x1760
PLUS 11-13-270	V91NN92FNM701	270	11	15	1100	1,1	38,8	13	189	FS26	69	3/4"	351	1560x650x1550	381	1720x750x1760
PLUS 11-15-270	V91NN92FNM901	270	11	15	980	0,98	34,6	15	218	FS26	69	3/4"	351	1560x650x1550	381	1720x750x1760
PLUS 11-08-270 ES	V91NL92FNM801	270	11	15	1650	1,65	58,2	8	116	FS26	69	1"	329	1550x650x1550	359	1720x750x1760
PLUS 11-10-270 ES	V91NM92FNM801	270	11	15	1500	1,5	53	10	145	FS26	69	1"	329	1550x650x1550	359	1720x750x1760
PLUS 11-13-270 ES	V91NN92FNM801	270	11	15	1100	1,1	38,8	13	189	FS26	69	1"	378	1550x650x1550	408	1720x750x1760
PLUS 11-15-270 ES	V91NN92FNM001	270	11	15	980	0,98	34,6	15	218	FS26	69	1"	378	1550x650x1550	408	1720x750x1760
PLUS 11-08-500	V83NL92FNM701	500	11	15	1650	1,65	58,2	8	116	FS26	69	3/4"	353	2000x650x1640	393	2070x800x1850
PLUS 11-10-500	V83NM92FNM701	500	11	15	1500	1,5	53	10	145	FS26	69	3/4"	353	2000x650x1640	393	2070x800x1850
PLUS 11-13-500	V83NN92FNM701	500	11	15	1100	1,1	38,8	13	189	FS26	69	3/4"	385	2000x650x1640	425	2070x800x1850
PLUS 11-08-500 ES	V83NL92FNM801	500	11	15	1650	1,65	58,2	8	116	FS26	69	1"	380	2000x650x1640	420	2070x800x1850
PLUS 11-10-500 ES	V83NM92FNM801	500	11	15	1500	1,5	53	10	145	FS26	69	1"	380	2000x650x1640	420	2070x800x1850
PLUS 11-13-500 ES	V83NN92FNM801	500	11	15	1100	1,1	38,8	13	189	FS26	69	1"	412	2000x650x1640	452	2070x800x1850









Aria resa rilevata a 7,5 - 9,5 - 12,5 - 14,5 bar all'uscita del compressore, come previsto dalla norma ISO 1217 allegato C. ± 3 dB(A) come previsto dalla norma PNEUROPCAGI PN-NTC 2.3.
 ES = con essiccatore



Modello	Codice	l	Compressore		Aria resa					MAX	Gr. vite	dB(A)	G	kg	L x P x H (mm)	kg	L x P x H (mm)
			kW	HP	l/min.	m³/min.	c.f.m.	bar	psi								
PLUS 15 kW																	
PLUS 15-08	V60NP92FNM760	-	15	20	2150	2,15	75,9	8	116	FS26	70	3/4"	220	800x650x980	234	940x770x1150	
PLUS 15-10	V60NQ92FNM760	-	15	20	1850	1,85	65,3	10	145	FS26	70	3/4"	220	800x650x980	234	940x770x1150	
PLUS 15-13	V60NR92FNM760	-	15	20	1500	1,5	53	13	189	FS26	70	3/4"	220	800x650x980	234	940x770x1150	
PLUS 15-15	V60NR92FNM960	-	15	20	1300	1,3	45,9	15	218	FS26	70	3/4"	220	800x650x980	234	940x770x1150	
PLUS 15-08-500	V83NP92FNM701	500	15	20	2150	2,15	75,9	8	116	FS26	70	3/4"	383	2000x650x1640	423	2070x800x1850	
PLUS 15-10-500	V83NQ92FNM701	500	15	20	1850	1,85	65,3	10	145	FS26	70	3/4"	383	2000x650x1640	423	2070x800x1850	
PLUS 15-13-500	V83NR92FNM701	500	15	20	1500	1,5	53	13	189	FS26	70	3/4"	415	2000x650x1640	455	2070x800x1850	
PLUS 15-15-500	V83NR92FNM901	500	15	20	1300	1,3	45,9	15	218	FS26	70	3/4"	415	2000x650x1640	455	2070x800x1850	
PLUS 15-08-500 ES	V83NP92FNM801	500	15	20	2150	2,15	75,9	8	116	FS26	70	1"	412	2000x650x1640	452	2070x800x1850	
PLUS 15-10-500 ES	V83NQ92FNM801	500	15	20	1850	1,85	65,3	10	145	FS26	70	1"	412	2000x650x1640	452	2070x800x1850	
PLUS 15-13-500 ES	V83NR92FNM801	500	15	20	1500	1,5	53	13	189	FS26	70	1"	444	2000x650x1640	484	2070x800x1850	
PLUS 15-15-500 ES	V83NR92FNM601	500	15	20	1300	1,3	45,9	15	218	FS26	70	1"	444	2000x650x1640	484	2070x800x1850	
PLUS 16-08	V60NB92FNM760	-	15	20	2350	2,35	83	8	116	FS50	68	3/4"	234	800x650x980	248	940x770x1150	
PLUS 16-10	V60NY92FNM760	-	15	20	2050	2,05	72,4	10	145	FS50	68	3/4"	234	800x650x980	248	940x770x1150	
PLUS 16-13	V60NW92FNM760	-	15	20	1750	1,75	61,8	13	189	FS50	68	3/4"	234	800x650x980	248	940x770x1150	
PLUS 16-08-500	V83NB92FNM701	500	15	20	2350	2,35	83	8	116	FS50	68	3/4"	410	2000x650x1640	450	2070x800x1850	
PLUS 16-10-500	V83NY92FNM701	500	15	20	2050	2,05	72,4	10	145	FS50	68	3/4"	362	2000x650x1640	402	2070x800x1850	
PLUS 16-13-500	V83NW92FNM701	500	15	20	1750	1,75	61,8	13	189	FS50	68	3/4"	442	2000x650x1640	482	2070x800x1850	
PLUS 16-08-500 ES	V83NB92FNM801	500	15	20	2350	2,35	83	8	116	FS50	68	1"	439	2000x650x1640	479	2070x800x1850	
PLUS 16-10-500 ES	V83NY92FNM801	500	15	20	2050	2,05	72,4	10	145	FS50	68	1"	439	2000x650x1640	479	2070x800x1850	
PLUS 16-13-500 ES	V83NW92FNM801	500	15	20	1750	1,75	61,8	13	189	FS50	68	1"	471	2000x650x1640	511	2070x800x1850	
PLUS 18,5 kW																	
PLUS 18.5-08	V60QA92FNM760	-	18,5	25	2800	2,8	99	8	116	FS50	66	1"	397	1350x800x1130	470	1530x1000x1380	
PLUS 18.5-10	V60QB92FNM760	-	18,5	25	2500	2,5	88	10	145	FS50	66	1"	397	1350x800x1130	470	1530x1000x1380	
PLUS 18.5-13	V60QC92FNM760	-	18,5	25	2150	2,15	76	13	189	FS50	66	1"	397	1350x800x1130	470	1530x1000x1380	
PLUS 18.5-15	V60QC92FNM960	-	18,5	25	1650	1,65	58	15	218	FS50	66	1"	397	1350x800x1130	470	1530x1000x1380	
PLUS 18.5-08 ES	V60QA92FNM860	-	18,5	25	2800	2,8	99	8	116	FS50	66	1" 1/4	447	1700x800x1130	537	2050x1140x1670	
PLUS 18.5-10 ES	V60QB92FNM860	-	18,5	25	2500	2,5	88	10	145	FS50	66	1" 1/4	447	1700x800x1130	537	2050x1140x1670	
PLUS 18.5-13 ES	V60QC92FNM860	-	18,5	25	2150	2,15	76	13	189	FS50	66	1" 1/4	447	1700x800x1130	537	2050x1140x1670	
PLUS 22 kW																	
PLUS 22-08	V60QD92FNM760	-	22	30	3350	3,35	118	8	116	FS50	68	1"	419	1350x800x1130	492	1530x1000x1380	
PLUS 22-10	V60QE92FNM760	-	22	30	3000	3	106	10	145	FS50	68	1"	419	1350x800x1130	492	1530x1000x1380	
PLUS 22-13	V60QF92FNM760	-	22	30	2400	2,4	85	13	189	FS50	68	1"	419	1350x800x1130	492	1530x1000x1380	
PLUS 22-15	V60QF92FNM960	-	22	30	1970	1,97	70	15	218	FS50	68	1"	419	1350x800x1130	492	1530x1000x1380	
PLUS 22-08 ES	V60QD92FNM860	-	22	30	3350	3,35	118	8	116	FS50	68	1" 1/4	469	1700x800x1130	559	2050x1140x1670	
PLUS 22-10 ES	V60QE92FNM860	-	22	30	3000	3	106	10	145	FS50	68	1" 1/4	469	1700x800x1130	559	2050x1140x1670	
PLUS 22-13 ES	V60QF92FNM860	-	22	30	2400	2,4	85	13	189	FS50	68	1" 1/4	469	1700x800x1130	559	2050x1140x1670	

Aria resa rilevata a 7,5 - 9,5 - 12,5 - 14,5 bar all'uscita del compressore, come previsto dalla norma ISO 1217 allegato C. ± 3 dB(A) come previsto dalla norma PNEUROP/CAGI PN-NTC 2.3.
ES = con essiccatore

Modello	Codice			 Aria resa			 MAX		Gr. vite						
		kW	HP	l/min.	m³/min.	c.f.m.	bar	psi							
PLUS 30 kW															
PLUS 31-08	V60BU92FNM760	30	40	4700	4,7	166	8	116	FS100	70	1" 1/4	663	1530x850x1440	737	1690x1030x1730
PLUS 31-10	V60BV92FNM760	30	40	4200	4,2	148	10	145	FS100	70	1" 1/4	663	1530x850x1440	737	1690x1030x1730
PLUS 31-13	V60BW92FNM760	30	40	3400	3,4	120	13	189	FS100	70	1" 1/4	663	1530x850x1440	737	1690x1030x1730
PLUS 31-08 ES	V60BU92FNM860	30	40	4700	4,7	166	8	116	FS100	70	1" 1/2	728	1860x850x1440	818	2050x1140x1670
PLUS 31-10 ES	V60BV92FNM860	30	40	4200	4,2	148	10	145	FS100	70	1" 1/2	728	1860x850x1440	818	2050x1140x1670
PLUS 31-13 ES	V60BW92FNM860	30	40	3400	3,4	120	13	189	FS100	70	1" 1/2	728	1860x850x1440	818	2050x1140x1670
PLUS 37 kW															
PLUS 38-08	V60BK92FNM760	37	50	5900	5,9	208	8	116	FS130	68	1" 1/4	686	1530x850x1440	760	1690x1030x1730
PLUS 38-10	V60BJ92FNM760	37	50	5200	5,2	184	10	145	FS130	68	1" 1/4	686	1530x850x1440	760	1690x1030x1730
PLUS 38-13	V60BI92FNM760	37	50	4200	4,2	148	13	189	FS130	68	1" 1/4	686	1530x850x1440	760	1690x1030x1730
PLUS 38-08 ES	V60BK92FNM860	37	50	5900	5,9	208	8	116	FS130	68	1" 1/2	751	1860x850x1440	841	2050x1140x1670
PLUS 38-10 ES	V60BJ92FNM860	37	50	5200	5,2	184	10	145	FS130	68	1" 1/2	751	1860x850x1440	841	2050x1140x1670
PLUS 38-13 ES	V60BI92FNM860	37	50	4200	4,2	148	13	189	FS130	68	1" 1/2	751	1860x850x1440	841	2050x1140x1670
PLUS 45 kW															
PLUS 45-08	V60BM92FNM860	45	60	7200	7,2	254	7,5	109	FS130	72	1" 1/2	908	1590x950x1560	994	1800x1200x2110
PLUS 45-10	V60BN92FNM860	45	60	6500	6,5	229	10	145	FS130	72	1" 1/2	908	1590x950x1560	994	1800x1200x2110
PLUS 45-13	V60BQ92FNM860	45	60	5100	5,1	180	13	189	FS130	72	1" 1/2	908	1590x950x1560	994	1800x1200x2110
PLUS 55 kW															
PLUS 55-08	V60BR92FNM760	55	75	8600	8,6	304	7,5	109	FS130	74	1" 1/2	971	1590x950x1560	1057	1800x1200x2110
PLUS 55-10	V60BS92FNM760	55	75	7800	7,8	275	10	145	FS130	74	1" 1/2	971	1590x950x1560	1057	1800x1200x2110
PLUS 55-13	V60BT92FNM760	55	75	6400	6,4	226	13	189	FS130	74	1" 1/2	971	1590x950x1560	1057	1800x1200x2110
PLUS 56-08	V60BA92FNM760	55	75	9300	9,3	328	7,5	109	FS250	70	2"	1320	1800x1090x1860	1430	2000x1290x2270
PLUS 56-10	V60BB92FNM760	55	75	8300	8,3	293	10	145	FS250	70	2"	1320	1800x1090x1860	1430	2000x1290x2270
PLUS 56-13	V60BC92FNM760	55	75	7000	7	247	13	189	FS250	70	2"	1320	1800x1090x1860	1430	2000x1290x2270
PLUS 75 kW															
PLUS 75-08	V60BD92FNM760	75	100	12200	12,2	431	7,5	109	FS250	72	2"	1430	1800x1090x1860	1540	2000x1290x2270
PLUS 75-10	V60BE92FNM760	75	100	10500	10,5	371	10	145	FS250	72	2"	1430	1800x1090x1860	1540	2000x1290x2270
PLUS 75-13	V60BF92FNM760	75	100	8300	8,3	293	13	189	FS250	72	2"	1430	1800x1090x1860	1540	2000x1290x2270

Modello	Codice			 Aria resa (max. / min.)			 MAX		Gr. vite						
		kW	HP	l/min.	m³/min.	c.f.m.	bar	psi							
PLUS A VELOCITA' VARIABILE															
PLUS 22-08 VS	V60QD97FNM760	22	30	3350/1350	3,35/1,35	118/48	8	116	FS50	68	1"	437	1350x800x1130	510	1530x1000x1380
PLUS 22-10 VS	V60QE97FNM760	22	30	3050/1220	3,05/1,22	108/43	10	145	FS50	68	1"	437	1350x800x1130	510	1530x1000x1380
PLUS 22-08 ES VS	V60QD97FNM860	22	30	3350/1350	3,35/1,35	118/48	8	116	FS50	68	1" 1/4	487	1700x800x1130	577	2050x1140x1670
PLUS 22-10 ES VS	V60QE97FNM860	22	30	3050/1220	3,05/1,22	108/43	10	145	FS50	68	1" 1/4	487	1700x800x1130	577	2050x1140x1670
PLUS 31-08 VS	V60BU97FNM760	30	40	4700/1700	4,70/1,70	166/60	8	116	FS100	67	1" 1/4	682	1530x850x1440	756	1690x1030x1730
PLUS 31-10 VS	V60BV97FNM760	30	40	4200/1500	4,20/1,50	148/53	10	145	FS100	68	1" 1/4	682	1530x850x1440	756	1690x1030x1730
PLUS 31-13 VS	V60BW97FNM760	30	40	3400/1300	3,40/1,30	120/46	13	189	FS100	64	1" 1/4	682	1530x850x1440	756	1690x1030x1730
PLUS 38-08 VS	V60BK97FNM760	37	50	6000/2400	6,00/2,40	212/85	8	116	FS130	72	1" 1/4	705	1530x850x1440	779	1690x1030x1730
PLUS 38-10 VS	V60BJ97FNM760	37	50	5300/2100	5,30/2,10	187/74	10	145	FS130	72	1" 1/4	705	1530x850x1440	779	1690x1030x1730
PLUS 38-08 ES VS	V60BK97FNM860	37	50	6000/2400	6,00/2,40	212/85	8	116	FS130	72	1" 1/2	770	1860x850x1440	860	2050x1140x1670
PLUS 38-10 ES VS	V60BJ97FNM860	37	50	5300/2100	5,30/2,10	187/74	10	145	FS130	72	1" 1/2	770	1860x850x1440	860	2050x1140x1670
PLUS 56-08 VS	V60BA97FNM760	55	75	9300/3700	9,30/3,70	328/131	7,5	109	FS250	70	2"	1365	1800x1090x1860	1475	2000x1290x2270
PLUS 56-10 VS	V60BB97FNM760	55	75	8300/3300	8,30/3,30	293/116	10	145	FS250	70	2"	1365	1800x1090x1860	1475	2000x1290x2270
PLUS 75-08 VS	V60BD97FNM760	75	100	12200/4800	12,20/4,80	431/169	7,5	109	FS250	72	2"	1495	1800x1090x1860	1605	2000x1290x2270
PLUS 75-10 VS	V60BE97FNM760	75	100	10500/4200	10,50/4,20	371/148	10	145	FS250	72	2"	1495	1800x1090x1860	1605	2000x1290x2270

Aria resa rilevata a 7 - 7,5 - 9,5 - 12,5 bar all'uscita del compressore, come previsto dalla norma ISO 1217 allegato C. ± 3 dB(A) come previsto dalla norma PNEUROP/CAGI PN-NTC 2.3.
ES = con essiccatore, VS = velocità variabile

Un'ampia gamma di soluzioni per applicazioni industriali



K-Max 5,5-38

Compressori rotativi a vite a iniezione d'olio con trasmissione diretta, a velocità fissa o variabile e potenze da 5,5 a 37 kW.



K-Max 45-90

Compressori rotativi a vite a iniezione d'olio con trasmissione diretta da 45 a 90 kW.



Tera SD

Compressori rotativi a vite a iniezione d'olio con trasmissione diretta senza ingranaggi, a velocità fissa o variabile e potenze da 110 a 250 kW.



OS Scroll

Compressori oil-free con sistema rotativo a spirale scroll, a velocità fissa o variabile e potenze da 2,2 a 30 kW.



Trattamento Aria

Essiccatori, filtri, accessori ed un'ampia gamma di prodotti per il trattamento dell'aria compressa.



FNA S.p.A.

Sede produttiva, legale ed amministrativa: Via Einaudi, 6 - 10070 Robassomero (TO)

Tel. 011 9233000 - Fax 011 9241138

Sede produttiva: Via Toscana, 21 - 40069 Zola Predosa (BO)

Tel. 051 6168111 - Fax 051 752408

www.finicompressors.com - info@fnacompressors.com

